

Decibel

Ficha Técnica
Paredes Móviles Acústicas
Sistema Multidireccional - Modelo 7800

Modelo 7800 Para alturas de hasta 9200 mm.

El sistema de riel suspendido multidireccional, de alta funcionalidad, brinda una gran facilidad y rapidez de operación. No requiere ningún tipo de guía en el piso y puede girar en ángulos de 90°, trasladarse y almacenarse muy simplemente a distancia.

diseño de los rieles, desarrollados especialmente para estos casos, los paneles pueden salvar sin inconvenientes, alturas de 9 metros y ser operados con la misma facilidad que los modelos más bajos, dado que las uniones entre rieles están resueltas mediante especiales curvas metálicas.

El modelo 7800 se ha creado para solucionar la división de salones de grandes alturas. Debido al

Corte vertical

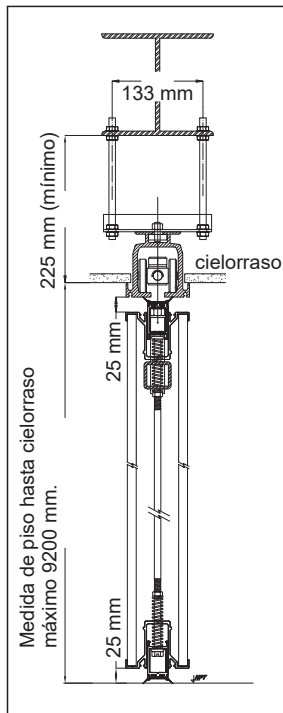

Esquemas de guardado

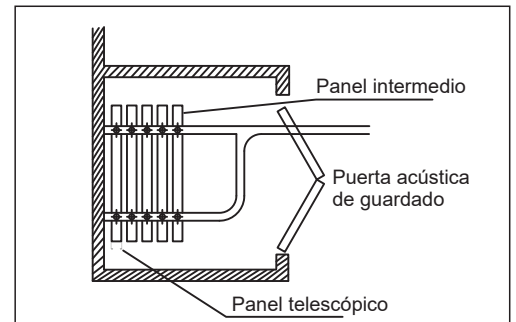
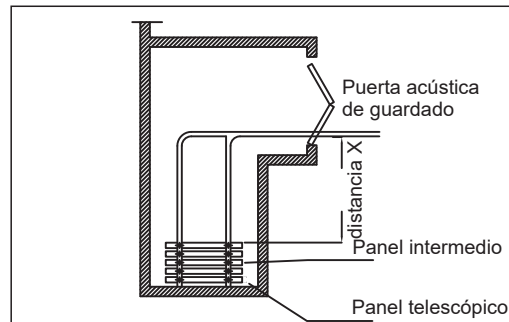

Corte horizontal

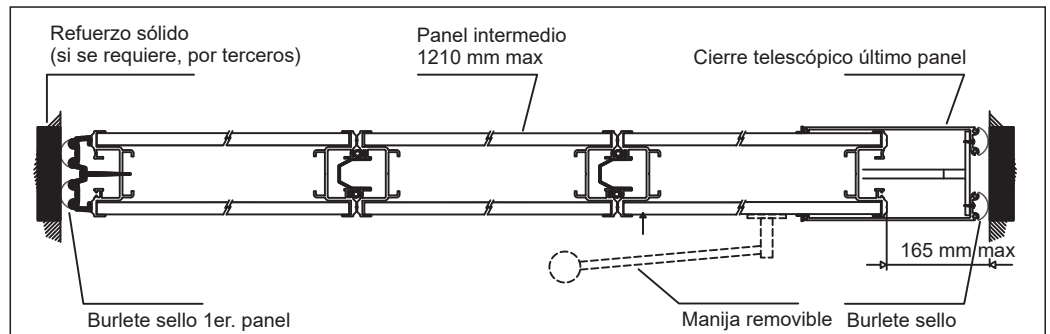

Rieles y rodamientos

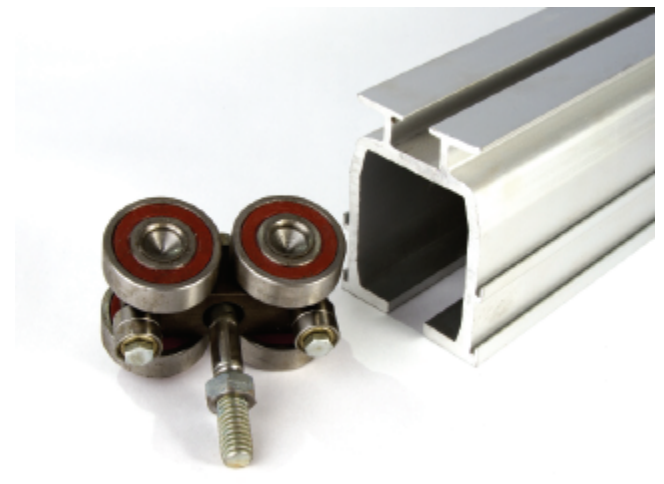
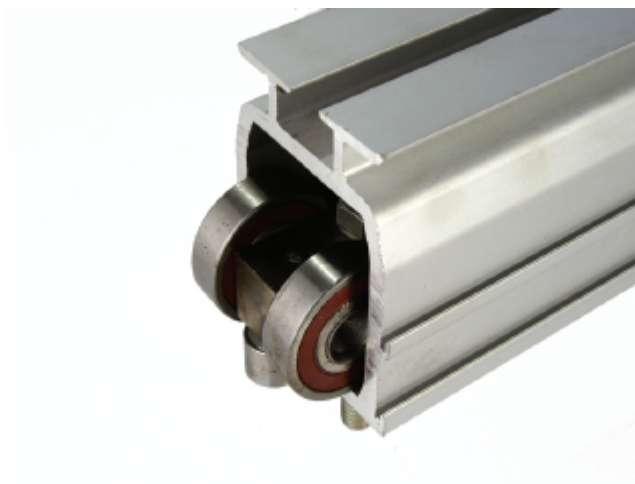

Curva de Aislamiento Acústico*

Válido para todos los modelos de la línea 7000

Frecuencia [Hz]	R [dB]	Curva ISO 717-1
100	22,0	32
125	27,0	35
160	32,0	38
200	37,0	41
250	42,0	44
315	47,0	47
400	51,0	50
500	53,0	51
630	56,0	52
800	58,0	53
1000	59,0	54
1250	60,0	55
1600	59,0	55
2000	58,0	55
2500	61,0	55
3150	57,0	55

Rw	51
C	-4
Ctr	-11

STC	51
OITC	34

* Valor teórico obtenido mediante software INSUL 7.0.6, el nivel de aislamiento medido *in situ* puede variar.

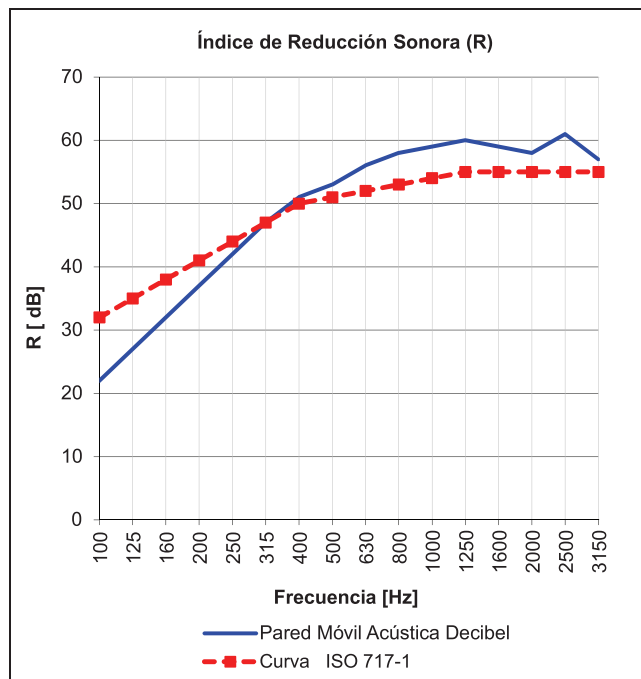

Características Técnicas

Altura máxima:	9200 mm
Espesor de panel:	92 mm
Ancho máximo del panel:	1210 mm
Peso aproximado:	60 kg. / m ²
Ancho máximo de apertura:	ilimitado
Acústica STC / Rw:	51*
Configuración:	Panel Simple
Operación:	Manual
Marco:	Bastidor de aluminio anodizado perimetral
Sellos acústicos:	Telescópico (superior, inferior y lateral)
Caras de la hoja:	Placa de yeso o MDF
Acabado:	MDF con melamina en colores a elección, entelados o revestidos en cuero autoadhesivo
Puerta de paso:	Simples, dobles o lateral abisagrada

